

CXL 70-3/GPS 4/...

Antenne bi-bande pour la bande UHF et GPS

DESCRIPTION

- Cette antenne active a été conçue pour être utilisée sur la bande UHF, par exemple TETRA, CDMA, ICE, et GPS.
- L'antenne est construite avec un fouet en fibre de verre de haute performance. Une antenne GPS active est intégrée dans l'embase de l'antenne, ainsi qu'un filtre faible perte. Un seul câble de descente est nécessaire.
- Antenne fouet en $\frac{1}{2} \lambda$ pour la bande UHF de 380 - 467 MHz.
- Antenne GPS avec couverture complète de l'hémisphère et amplificateur faible bruit à gain élevé intégré.
- L'alimentation nécessaire (5 V DC) pour l'amplificateur est fournie par le câble coaxial de descente. Jusqu'à 30 m de câble coaxial RG 214/U peut être utilisé entre l'antenne et l'émetteur/récepteur.
- Un grand soin a été apporté au choix du matériel utilisé et en conséquence, l'antenne CXL 70-3/GPS 4/... peut résister aux conditions climatiques extrêmes et assure une longue durée de vie.



DESIGNATIONS POUR COMMANDER

REFERENCE	N° de PRODUIT	FREQUENCE
CXL 70-3/GPS 4/TETRA-l	112000052	380 - 400 MHz
CXL 70-3/GPS 4/TETRA-h	112000053	410 - 430 MHz
CXL 70-3/GPS 4/CDMA	112000054	453 - 467 MHz
CXL 70-3/GPS 4/ice.net	112000055	453 - 467 MHz
CXL 70-3/GPS 4/Net 1	112000056	453 - 467 MHz
DIPX 1000/1550-DC-H	200000749	
PRO-DIPX 1000/1550-DC-H HP	200001998	

SPECIFICATIONS

ELECTRIQUES VHF	
MODELE	CXL 70/GPS 4/...
TYPE D'ANTENNE	Fouet $\frac{1}{2} \lambda$
FREQUENCE	380 - 400 MHz, 410 - 430 MHz et 453 - 467 MHz
LARGEUR DE BDE	14 - 20 MHz
IMPEDANCE	Nom. 50 Ω
POLARISATION	Verticale
GAIN	Environ 5.2 dBi 3 dBd
ROS	Typ. < 2,0
PUISSANCE MAX.	25 W
ELECTRIQUES GPS	
TYPE D'ANTENNE	Antenne active Quadrifilaire hélix
FREQUENCE	1575 MHz
IMPEDANCE	Nom. 50 Ω
POLARISATION	Circulaire droite
COUVERTURE	Hémisphérique
GAIN (direction axiale)	> 32 dBi
ATT. POLARISATION CROISEE	> 10 dB (typ.)
Amplificateur incorporé	
GAIN	> 30 dB (typ.)
FACTEUR DE BRUIT	< 3 dB (typ.)
P ₁ dB	Environ +10 dBm
ROS (sortie)	≤ 2.0
ALIMENTATION	5 ± 0,5 V DC (3 V et 12 V respectivement disponible sur demande)
SELECTIVITE	> 20 dB @ ± 100 MHz
CONSUMMATION COURANTE	Environ 44 mA
MECANIQUES	
TEMPERATURE	-30° C → + 70° C
CONNECTEUR	N-femelle
SURFACE AU VENT	Environ 0,067 m ²
CHARGE AU VENT	Environ 85 N @ 160 km/h
COULEUR	Blanc marine
MATERIAUX	Recouvrement: Fibre de verre, laqué polyuréthane Bride : Laiton chromé
HAUTEUR TOTALE	Environ 1.7 m
POIDS	Environ 2,5 kg
MONTAGE	Sur mât de 27 à 65 mm de diamètre

FIXATION MULTI-POSITIONS

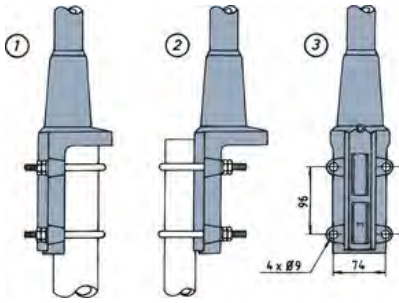

- 1 M, t D_r, min. = 32 mm
M, t D_o, max. = 65 mm
- 2 M, t D_o, max. = 42 mm
M, t D_o, min. = 27 mm

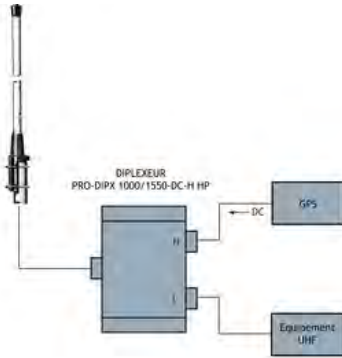

Alternativement,
DIPLEXEUR DIPX 1000/1550-DC-H peut être utilisé.
Le filtre est à commander séparément.

DIAGRAMME DE RAYONNEMENT POUR LA BANDE UHF
DIAGRAMME DE RAYONNEMENT TYPIQUE (Plan vertical)



DIAGRAMME DE RAYONNEMENT TYPIQUE (Plan horizontal)



COURBES DE GAIN ET ROS TYPIQUE POUR LA BANDE UHF

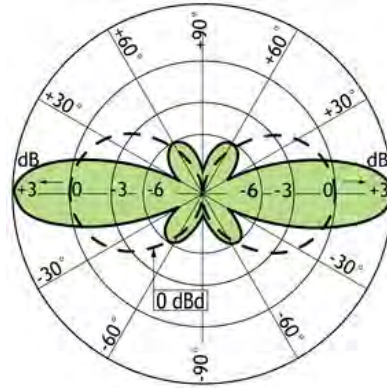

DIAGRAMME DE RAYONNEMENTEN POLARISATION VERTICALE



COURBE DE REPONSE TYPIQUE ET DIAGRAMME DE RAYONNEMENT POUR LA PARTIE GPS (1575 MHz)

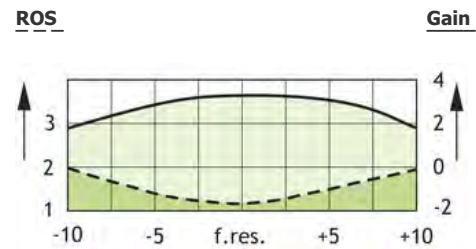
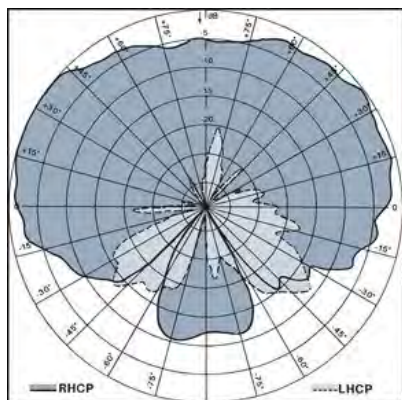
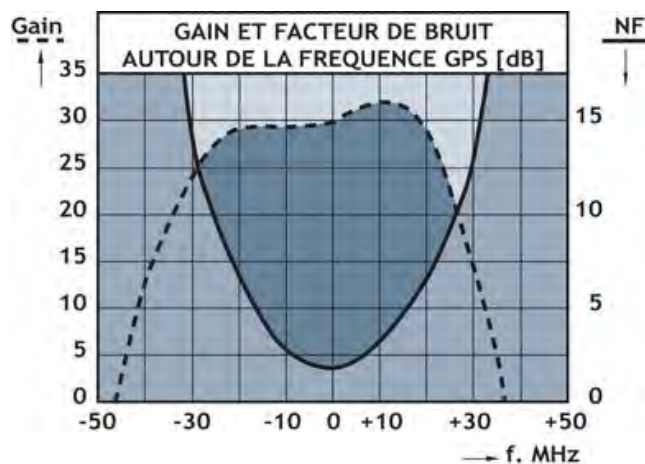
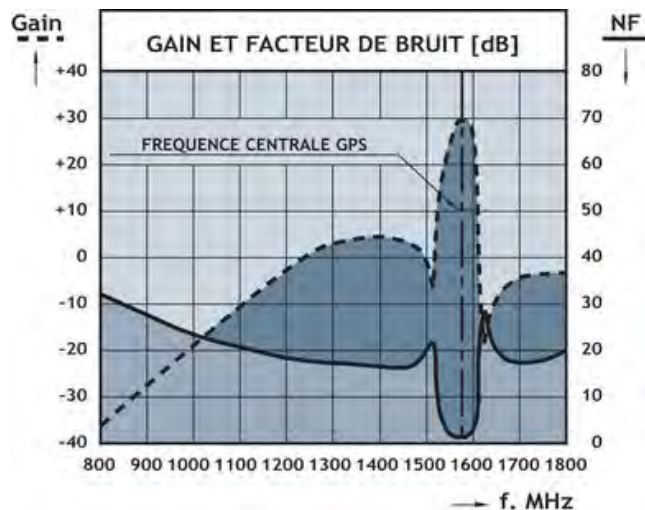

PROCOM France S.A.R.L. se réserve le droit d'améliorer les spécifications sans préavis.

04/07/2011